

SPEZIFIKATION AZULE ZEMENTFLIESEN



HANDMADE QUALITY TILES
ETHNIC VINTAGE

Azule Zementfliesen werden ganz von Hand und auf kunsthandwerkliche Weise angefertigt. Sie sind ein einzigartiges und authentisches Produkt und benötigen deshalb eine etwas andere Behandlung bezüglich Verlegen und Pflege als andere Fliesensorten. Die Produktion der Zementfliesen findet ohne Erhitzung statt und die verwendeten Bestandteile sind milieufreundlich und haltbar

Leichte Abweichungen in Farbe, Form und Muster sind bei dieser Produktionsweise und Materialart charakteristisch. Diese leichten Abweichungen sind normal und geben den Fliesen sogar ihren besonderen und einzigartigen Charakter

Duurstedelaan 1
3525 AM Utrecht
The Netherlands

+31 (0)85-3001111
info@azule.nl
www.azule.nl

Anwendbarkeit	Im Innen- und Außenbereich; für Wand und Fußboden
Technik	Hydraulische Presse
Muster	Schablone aus Kupfer, minimale Dicke einzelner Linien 2,5 mm
Materialien	Marmorstaub, gemahlener Kies, Pigment, Zement, Wasser
Abmessungen	Länge und Breite, von 30 x 30 cm bis 5 x 5 cm; Standardmaß 20 x 20 cm (Abweichungen < 0,5 mm)
Stärke	1.6 cm (Abweichungen < 3 mm)
Dicke der Farbschicht	3 - 5 mm
Gewicht	1.3 kg. pro Stück (20 x 20 cm Fliese)
Maximale Winkelabweichung	< 2°
Verleißfestigkeit Oberschicht	Wie Marmor (klasse 11/111) Nicht mehr als 0,45 g/cm ²
Gleitreibungskoeffizient	R10-R11 (Anlage) Inspektion Nr.: 214-1404-1.1 (Schweiz). Technisches Merkblatt auf Anfrage
Bruchstärke	Mindestens 1200N
Farbechtheit	Farbecht bei Gebrauch im Innenbereich; Im Außenbereich können die Farben unscharf erscheinen.
Behandlung	Die Zementfliesen müssen mit Imprägniermittel behandelt werden.
Milieu	Grünes Produkt; während des Produktionsprozesses wird kein Brennstoff. verbraucht; das Produkt enthält außerdem keine Chemikalien.
Frostfestigkeit	Bei sorgfältiger Imprägnierung mit Azule Farbvertiefer sind die Fliesen frostfest.
Vorsicht ist geboten mit	Säuren, Kalkentfernern, Chlor, Essig und überschüssigen Fetten
Pflege	Säurefreies Mittel, grüne Seife, Edel-Steinseife, Azule Fliesenseife
Lagerung	Trocken und frostfrei
Standard-Verpackung	12 Stück pro Karton Fliesen

Sie sollten immer Azule-Imprägnier- und Reinigungsmittel verwenden, um die Zementfliesen zu behandeln und gegen Schmutz, Feuchtigkeit und Wettereinflüsse zu schützen. Die Verlege- und Behandlungsanleitungen finden Sie auf unserer Website.

DETAILZEICHNUNG 1:10

AZULE CEMENTTEGELS



HANDMADE QUALITY TILES
ETHNIC VINTAGE

STANDARD FORMEN

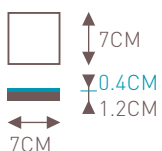
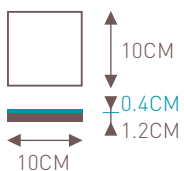
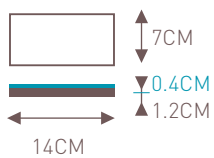
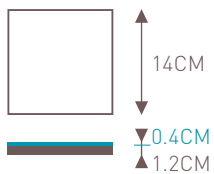
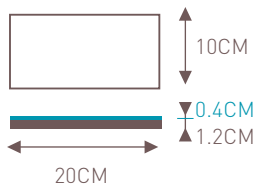
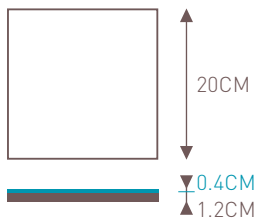
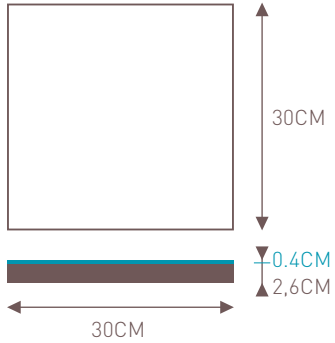

SPEZIELLE FORMEN

Barcelona tile

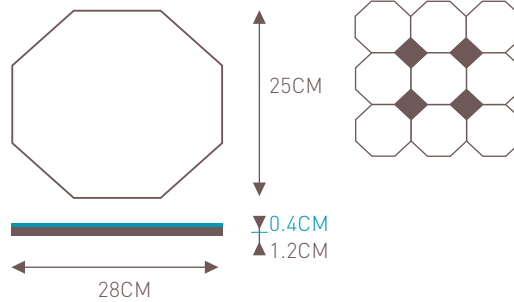

Octagone

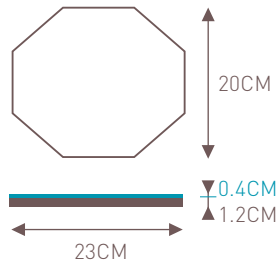

Hexagone

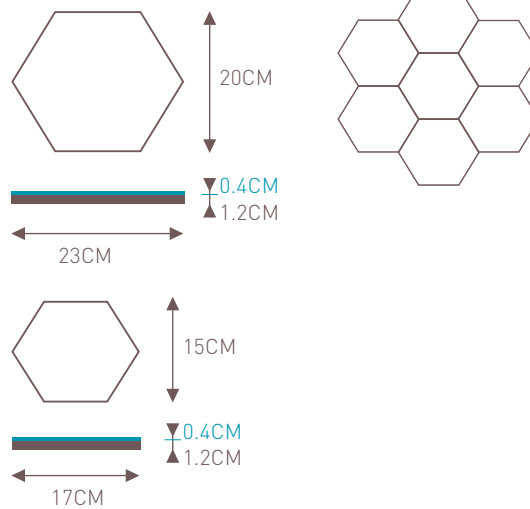

Laterna

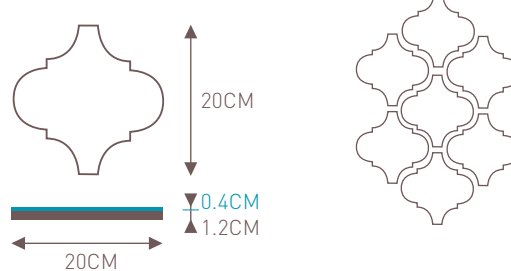

SOCKELLEISTEN

45 degrees

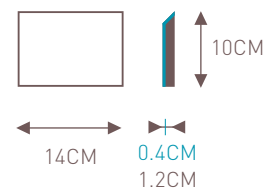
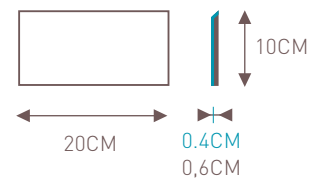
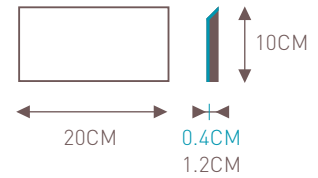

Curve

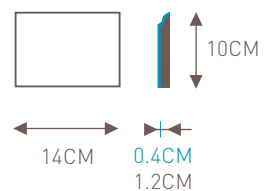
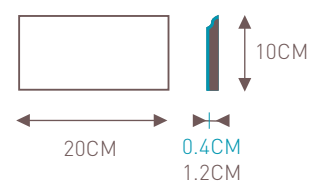

Maroc

